

パーツ一覧					
項目	数量	名前	材料	規格	注釈
1	1	二方リングチズ本体 RTB-2304	C3771BD	5RTB-2304	
2	2	リングナット RN-1044	C3604BD	5RN-1044	
3	2	リング玉 RB-1044	C3604BD	5RB-1044	

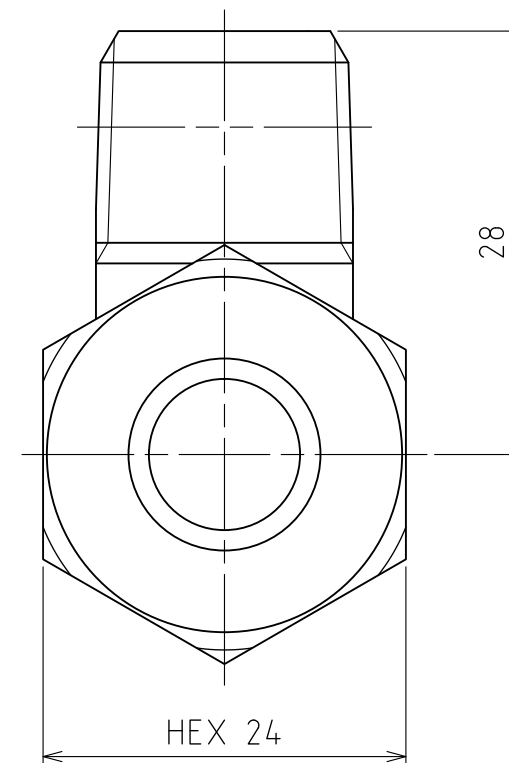
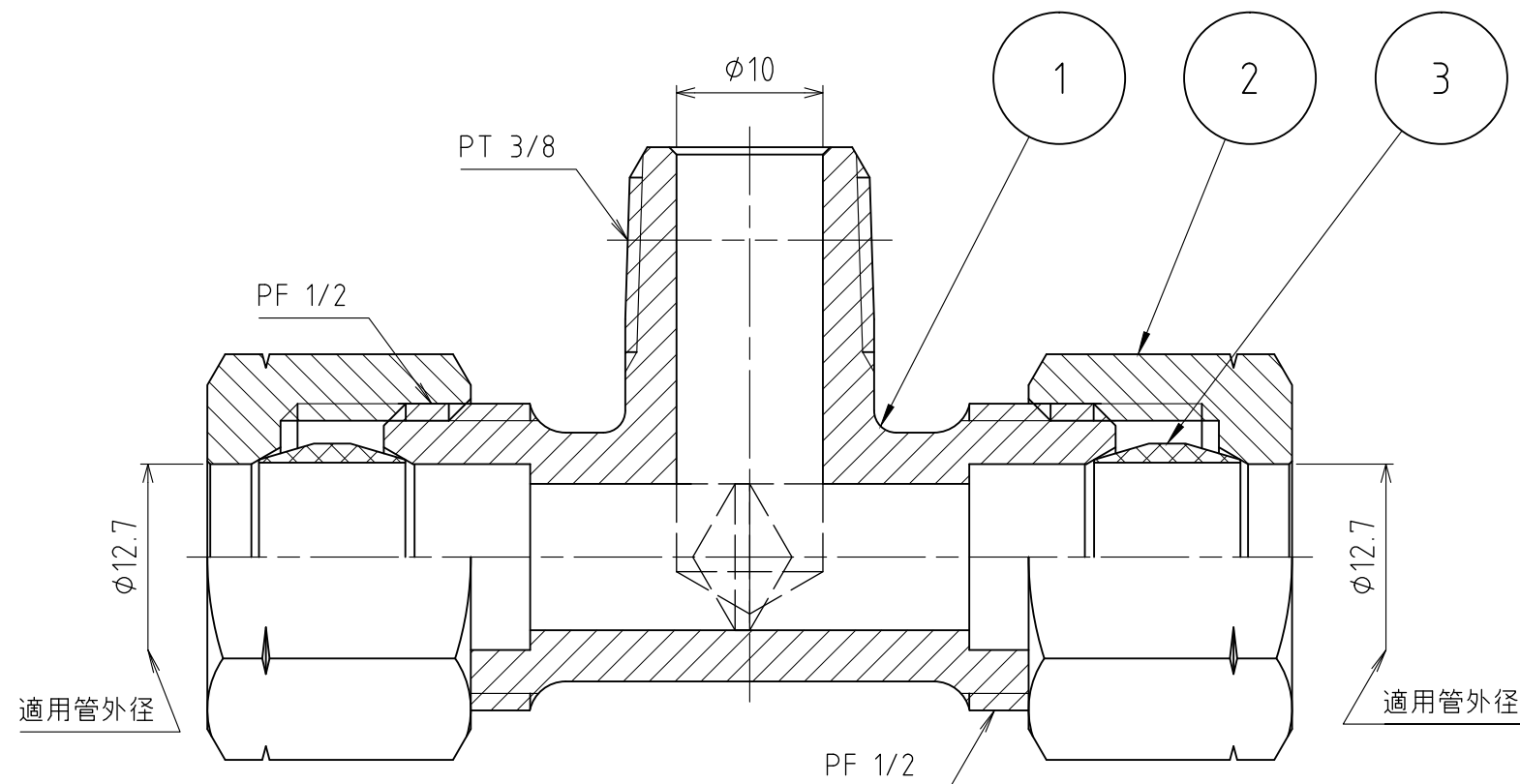

製品重量	約 171 g				
承認	水田	検図	水田	材質	
設計	水田	製図	渡辺 紀	備考	
				品名	二方リングチズ RT-2304
				図番	5RT-2304