

断面図 A-A

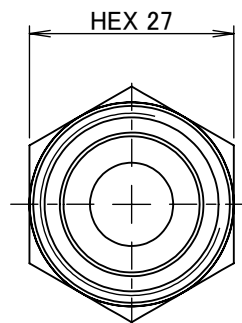
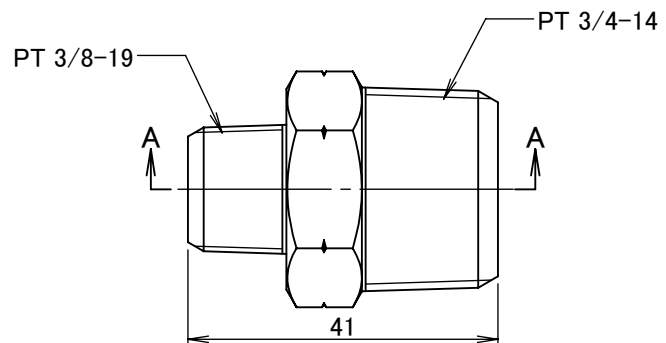
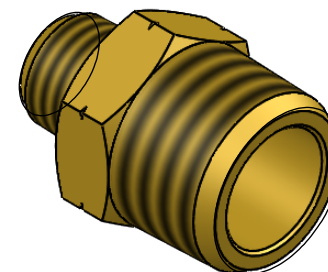

		第3角法	単位 mm	尺度 1:1	日付 2020/06/01
承認	水田	検図	水田	材質 C3604 BD(cd75ppm以下)	
設計	水田	製図	水田	備考	
 ASOH CO.,LTD.			品名・品番 異径六角ニップル NE-1036R		
			図番 5R-NE1036		