

断面図 A-A

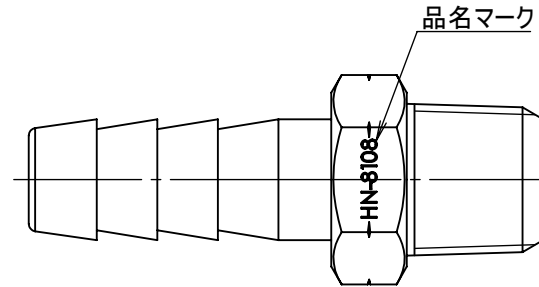
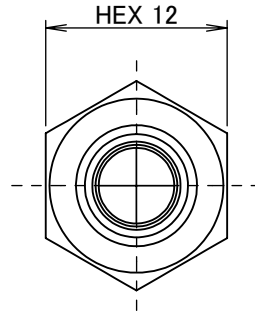
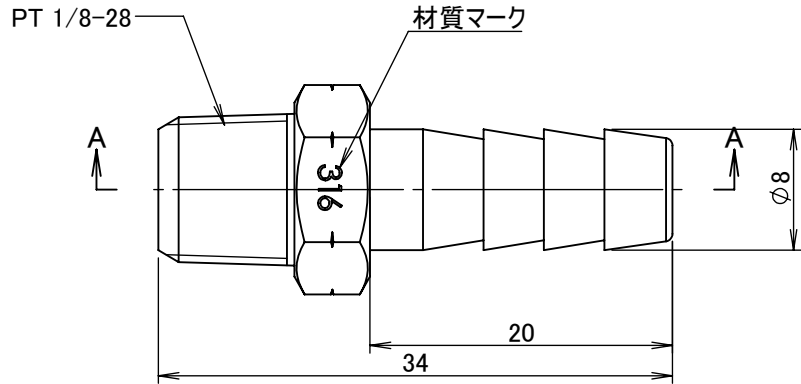
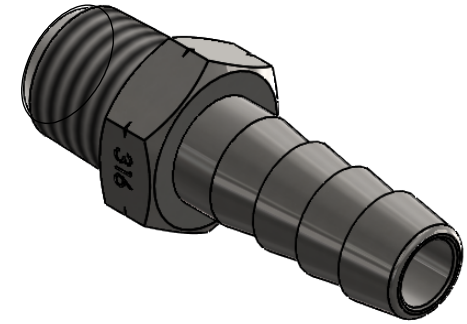

		第3角法	単位 mm	尺度 2:1	日付 2023/04/20
承認	水田	検図	水田	材質	SUS316
設計	水田	製図	恵良	備考	
			品名	エースニップル HN-8108	
			図番	5HN-8108	
ASOH CO.,LTD.					