

パーツ一覧

項目	数量	名前	材料	規格	注釈
1	1	異径両口リグジョイント本体 REB-1005	C3604BD	5REB-1005	
2	1	リグナット RN-1010	C3604BD	5RN-1010	
3	1	リグ玉 RB-1010	C3604BD	5RB-1010	
4	1	リグナット RN-1055	C3604BD	5RN-1055	
5	1	リグ玉 RB-1055	C3604BD	5RB-1055	

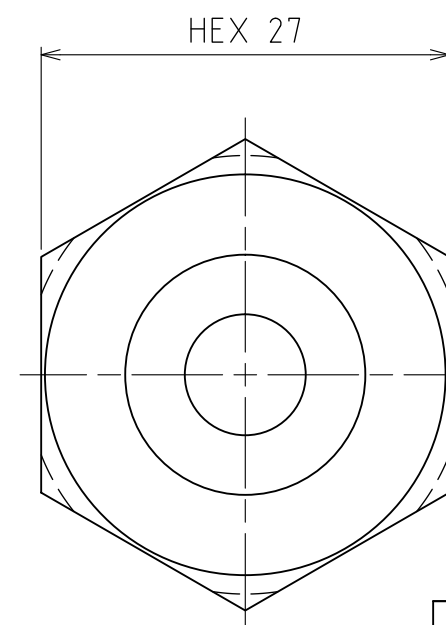
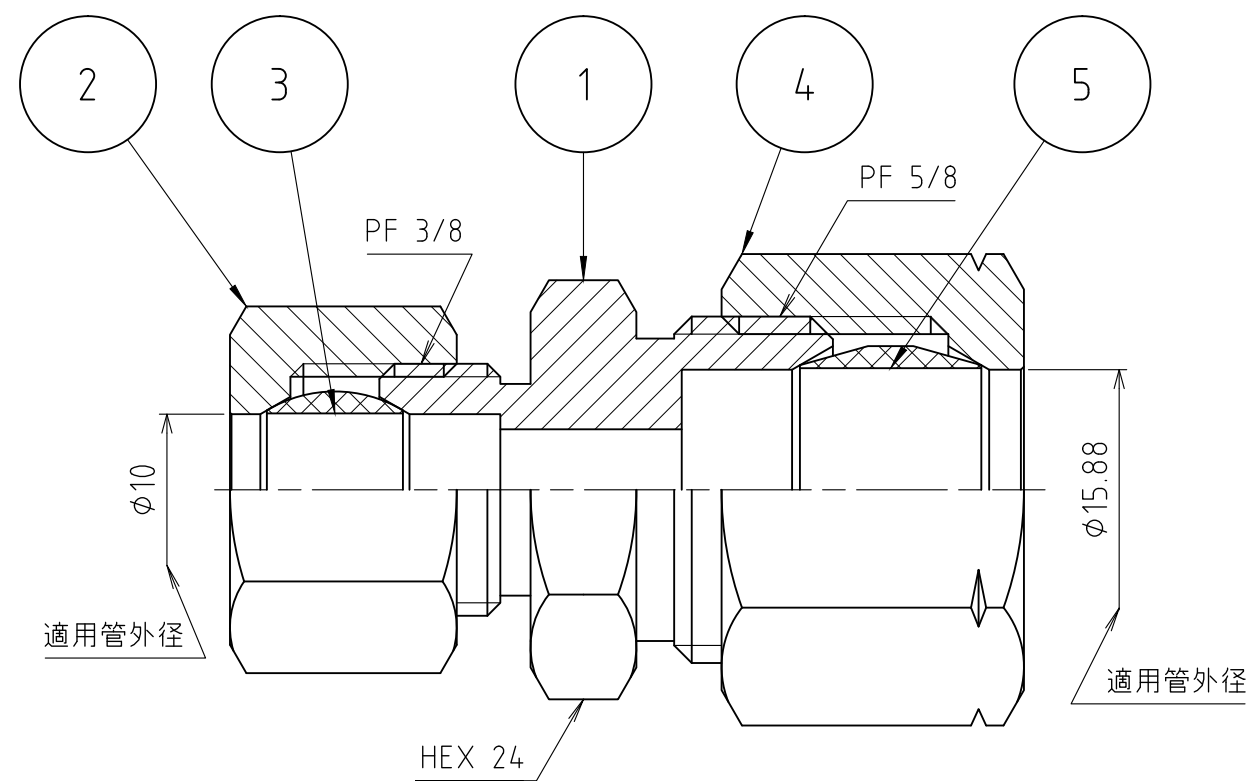
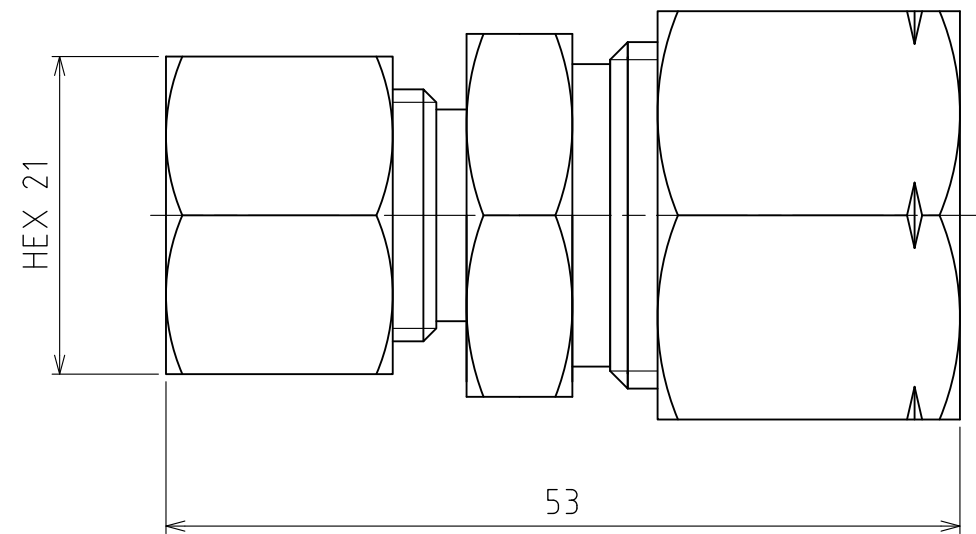

製品重量		約 140 g			
		第3角法	単位 mm	尺度 2:1	日付 2011/12/01
承認	水田	検図	水田	材質	
設計	水田	製図	渡辺紀	備考	
 アソー株式会社 ASOH CO., LTD.		品名 異径両口リグジョイント RE-1005			
		図番 5RE-1005			