

断面図 A-A

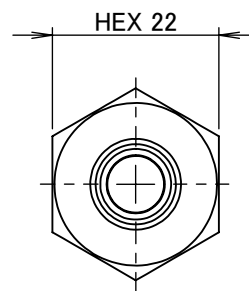
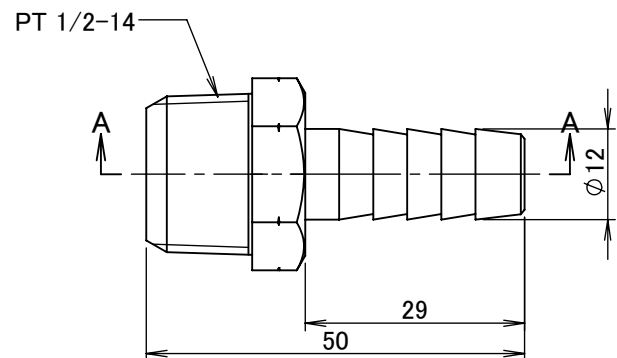
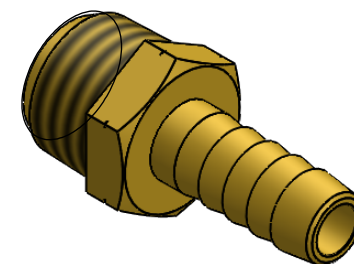

		第3角法	単位 mm	尺度 1:1	日付 2021/03/22
承認	水田	検図	水田	材質	C3604BD(cd75ppm以下)
設計	水田	製図	恵良	備考	
 ASOH CO.,LTD.				品名	ホースニップル HN-1412R
				図番	5R-HN1412