

パーツ一覧

項目	数量	名前	材料	規格	注釈
1	1	フレアジョイント本体 FSB-1305	C3604BD	5FSB-1305	
2	1	フレアナット FN-1055	C3604BD	5FN-1055	

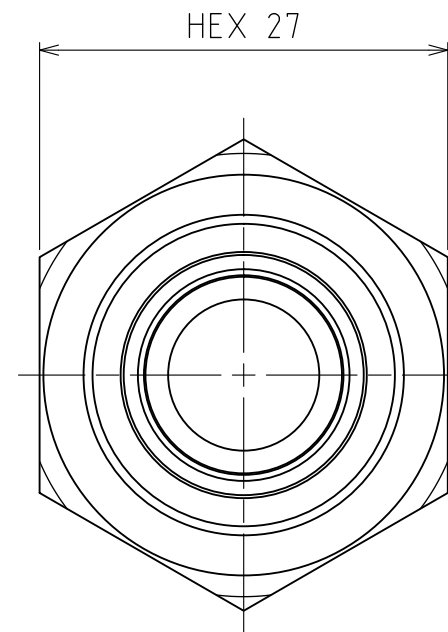
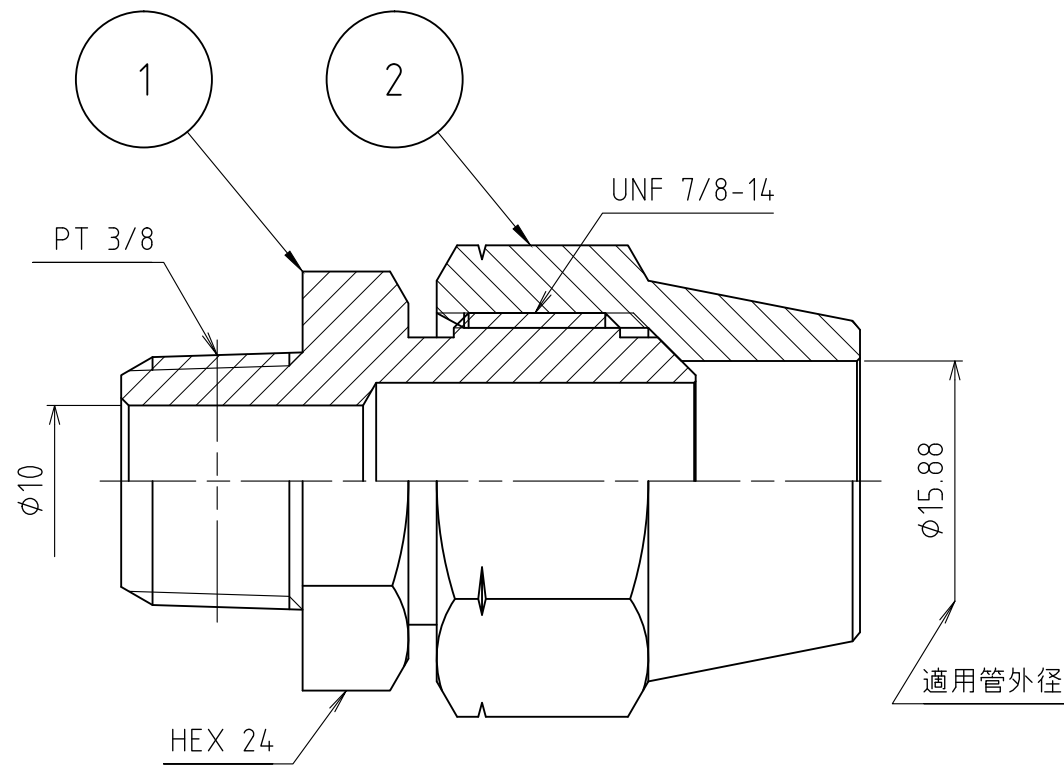
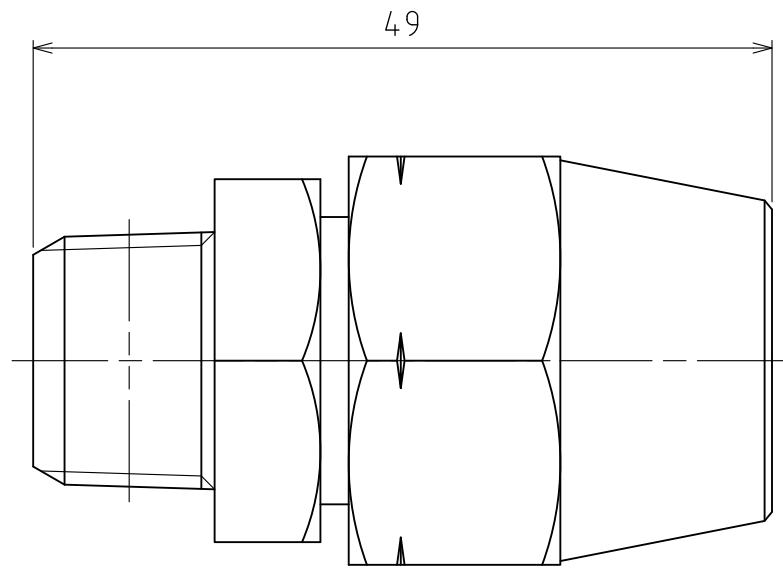

製品重量	約 122 g			
	第3角法	単位 mm	尺度 2:1	日付 2012/01/20
承認 水田	検図 水田	材質		
設計 水田	製図 渡辺紀	備考		
 アソー株式会社 ASOH CO.LTD		品名	フレアジョイント FS-1305	
		図番	5FS-1305	