

パーツ一覧

項目	数量	名前	材料	規格	注釈
1	1	フレアジョイント本体 FSB-1208	C3604BD	5FSB-1208	
2	1	フレアナット FN-1008	C3604BD	5FN-1008	

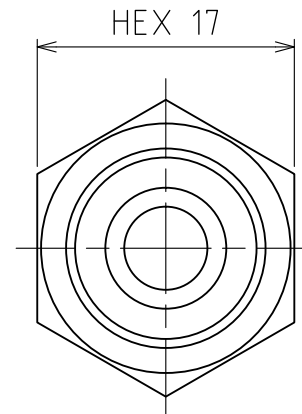
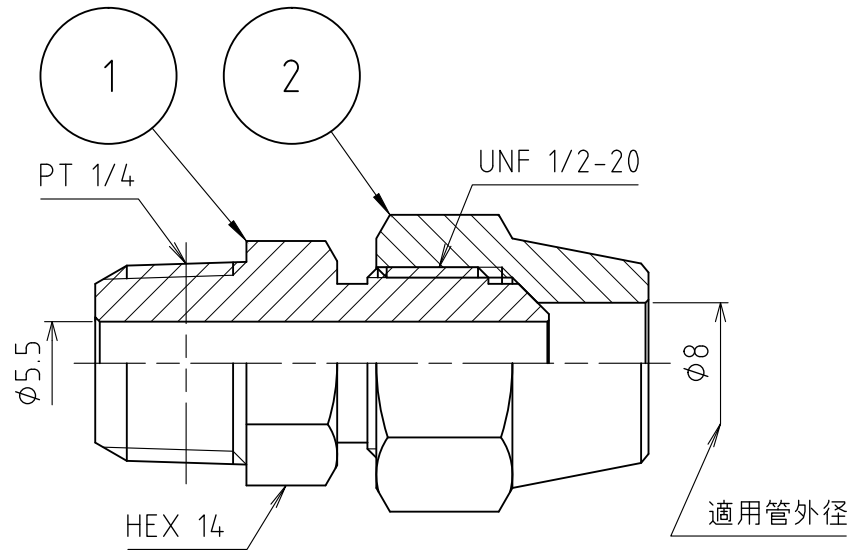
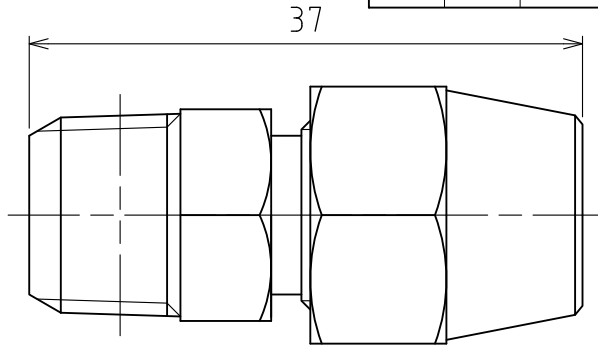

製品重量

約 42 g

第3角法 単位 mm 尺度 2:1 日付 2012/01/20

承認 水田 検図 水田 材質

設計 水田 製図 渡辺紀 備考

品名 フレアジョイント FS-1208

図番 5FS-1208

