

パーツ一覧

項目	数量	名前	材料	規格	注釈
1	1	異径両口フレアジョイント本体 FEB-0405	C3604BD	5FEB-0405	
2	1	フレアナット FN-1012	C3604BD	5FN-1012	
3	1	フレアナット FN-1015	C3604BD	5FN-1015	

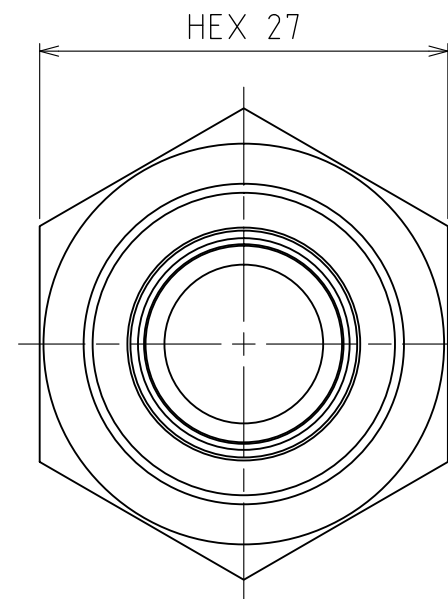
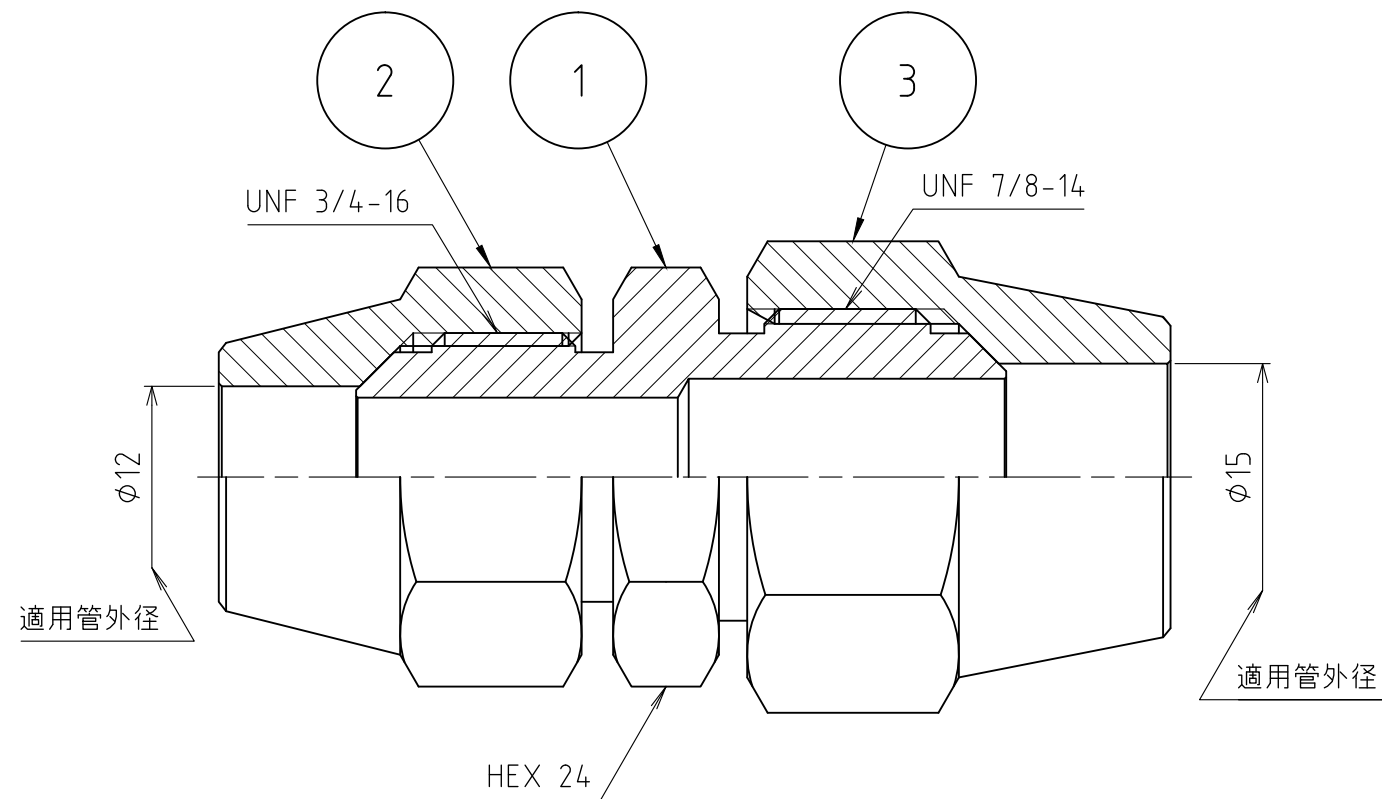
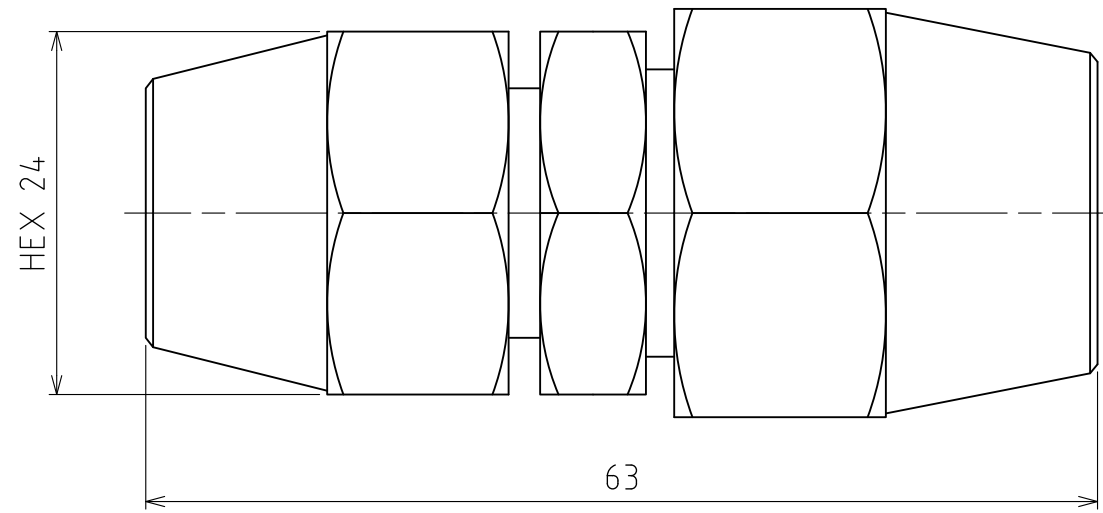

製品重量	約 178 g			
	第3角法	単位 mm	尺度 2:1	日付 2012/02/08
承認 水田	検図 水田	材質		
設計 水田	製図 渡辺紀	備考		
		品名	異径両口フレアジョイント FE-1215	
		図番	5FE-1215	